

衛生用品一覽資料

<u>衛生用品採用実績施設数</u> :	医療機関	72施設	(愛知・岐阜・三重・2大学病院含む)
	保育園・幼稚園	31施設	
	介護施設	47施設	
	一般企業	58施設	(食品加工工場・飲食チェーン店含む)



合計 **208 施設**

会社概要

会社名	株式会社 先進科研 (センシン カケン)
英語表記	Advanced science research co.,LTD
創業	平成28年8月
設立	令和2年8月
住所	〒455-0037 愛知県名古屋市港区名港2丁目9-19
役員	代表取締役社長 福原 陽
取引銀行	三菱UFJ銀行 金山支店 名古屋銀行 本店 楽天銀行 第三支店
事業内容	衛生用品の販売 医療機器の販売 医薬品の販売 来日治療検査サービス 遠隔医療サービス 医療通訳支援サービス 医療ツーリズム仲介事業 (企画、通訳、翻訳など) 医療通訳講座 医療設備のコンサルティングサービス 経営コンサルティングサービス 日中友好交流コンサルティング
グループ会社	株式会社 日中博医堂 <u>日本経済産業省医療ビザ 保証機関登録番号：B-131</u> 一般社団法人 アジア青少年文化交流促進協会 一般社団法人 国際医療福祉研究協会 株式会社 万川

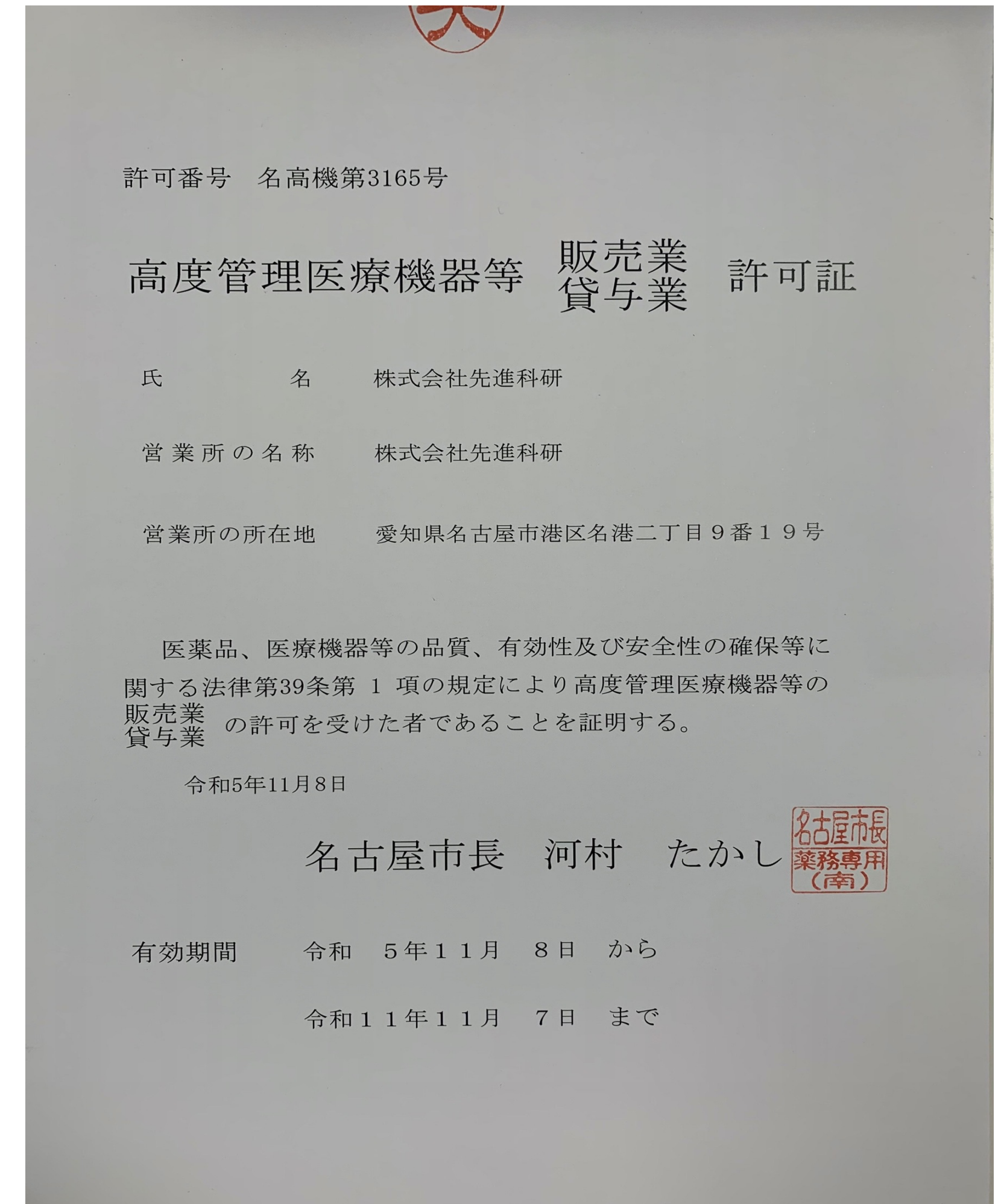

医療ビザ発行可能！！

■ 新型コロナウイルス & インフルエンザ A / B

2種同時検査 抗原検査キット 鼻から検査！！

従業員、職員の皆様にいかがでしょうか？

コロナとインフルを W チェック！

コロナ精度 **97.6%** インフル精度 **94.3%**

確認サイン「C」検査が正しくできたか表示

判定サイン「T」「A」「B」**8分**で検出

簡単 迅速 CEヨーロッパ 販売基準適合 新型コロナウイルス 変異株対応 検査1回分

新型コロナウイルス & インフルエンザ A/B 抗原検査キット

Rapid nCoV & Flu A/B Ag Test Kit (Colloidal Gold) 研究用

新型コロナウイルス & インフルエンザ A/B 抗原検査キット 研究用

「2種類同時」検査可能

いつでも、どこでも、すぐにでも。

インフルエンザの季節到来。インフルエンザ流行シーズンに体調不良になると新型コロナウイルス感染との違いが気になります。そんな時、同時に現状を確認できる。



- 本製品は、医薬品医療機器等法に基づく体外診断用医薬品ではありません。
- 本製品は、研究用試薬の扱いとなっており、新型コロナウイルスとインフルエンザ A/Bの診断確定に使用するものではありません。

当社検査キット特長

① 自宅でスピード検査



当社キットは結果がでるまでたったの8分！
その場で結果をすぐに確認することができます。

② 簡単セルフチェック



鼻腔を拭き採取した検体で
新型コロナウイルス抗原とインフルエンザA/B
抗原を判定できる使い捨ての簡易検査キット

③ CE認証取得済



ヨーロッパ連合(EU)加盟国の規格を統一した
安全基準を満たしております。

④ 2種類同時検査可能



新型コロナウイルス + インフルエンザA/B
2種類同時に検査できます。

品名	内容量	最小ロット	単価
新型コロナウイルス&インフルエンザ A / B 抗原検査キット	1箱 検査1回分	要相談	950 円

※税別

■ 小型顔認証 AIサーマルカメラ・スタンドセット



IRIS OHYAMA フロアスタンドセット

温度測定 & 個人認証

小型

高速認証 約**0.2秒**

認証精度 **99%以上**

AI顔認証 勤怠モード **6種類**

フロアスタンド IRC-TFSV3



認証スピード業界最速 **約0.2秒** !!

温度測定と個人認証が同時にできる !!

立ち止まらず混雑しない !!

[温度測定]と[個人認証]が同時にできる!



設定温度を超過

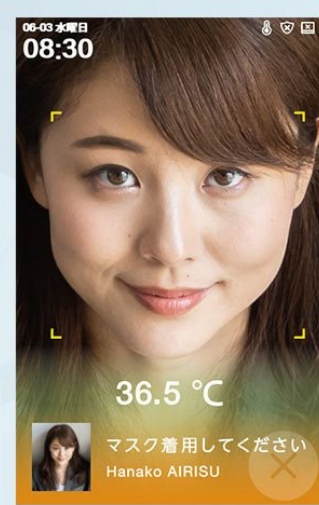

マスク強制モード

アイリスのサーマルカメラは **ここが違う!**

カメラに映ると約0.2秒で即座に温度表示

測定誤差が小さい(±0.3°C)

立ち止まらず混雑しない!!

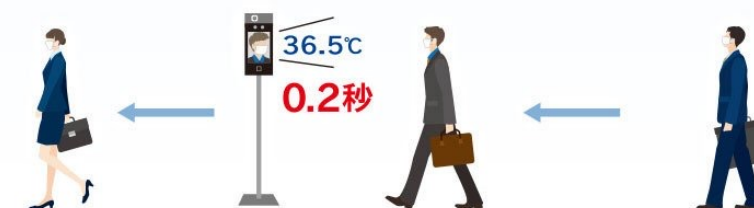

認証スピード 最短 **約0.2秒**
業界最速

※顔認証型AIサーマルカメラにおいて、2021年1月時点。(アイリスオーヤマ調べ)



ユーザー認証済



未登録ユーザーを検出

個人認証なしで、温度測定のみ行う事もできます。

カメラ定価: 110,000円 (税別) ・ スタンド定価: 35,000円 (税別) 合計 145,000 (税別)

品名	1台価格
小型顔認証 AIサーマルカメラ スタンドセット	125,000円

※税別

■ 非接触サーマルカメラ

設置も設定も簡単に モニタ型AIサーマルカメラ

PC不要！この1台で利用できる

三脚付属！高さ角度調整

画面表示と音声でお知らせ



(商品特長)

- 付属の一脚スタンドに設置しコンセントを入れるだけで、PCや面倒な設定不要で使えます。
- カメラを見ながら枠に顔を映すだけで体表温度を自動測定、操作者の感染リスクをなくします。
- 37.5°C以上の対象者には赤色LEDと警報音によるアラームでお知らせします。
- 独自のAI顔認証デバイスでマスクの上からも認識できます。

ご採用の場合、下記オプションはサービスです。



サーマルカメラ 3R-TMC03 オプション品

ディスペンサートレイ 3R-TMCST
アルコールディスペンサー 3R-DISAL01



※税別

品名	1台価格
非接触サーマルカメラ	99,860 円

■ 非接触温度計 アルコールディスペンサー K10



温度測定・手指消毒が同時にできる

三脚、卓上スタンド、壁掛けの3パターンの使い方が可能

ご利用シーンに合わせた3パターンの使い方が可能

セットの三脚に設置してスタンドとして、卓上スタンドにセットして置き型に、付属のねじを使用して壁掛けでもご利用いただけます。設置方法が異なるので使い方が限定されず、ご利用シーンに合わせてお好みでお使いいただけます。



三脚セット



非接触温度計 アルコールディスペンサー K10は温度測定と手指消毒が同時にできます

温度測定をしたら、今度はアルコールで消毒してと、あっちへこっちへで入口での混雑や、2秒手間でわずらわしさを感じていませんか？
この「非接触温度計 アルコールディスペンサー K10」は温度測定と手指消毒が同時にできます。ディスペンサーの下に手のひらをかざすだけで温度測定、消毒がサッと完了。入口の3秒解消につながり、入館・入館などもスムーズに行えます。



アルコール容量 1 L

※三脚、卓上スタンドの設置方法は取扱説明書をご確認ください。
※本製品を三脚に取り付けると、重心が上部になってしまい、カメラなどで使った時とは違ったバランスとなります。三脚を伸ばしてご使用になる場合は、転倒に留意して高い位置に設置しないようご注意ください。また、人通りが多い場所やお子様が多い場所などご使用状況により、三脚に触れても倒れにくい工夫をさせていただくこととお断りいたします。
※卓上でご使用される場合は必ず付属の黒いトレーを設置してください。トレーがないと、感知センサーにできがきさなくても感知センサーが勝手に反応してしまいます。(故障ではございません。)

品名	最小ロット	1台単価	送料込価格
3R-TAE01SET	要相談	7,990円 (通常 11,990円 送料 2,000円)	9,990円

税別

送料 2,000円

クラウド管理対応 アルコールチェッカー

(RABLISS)



1台を複数人で使用すれば、更なるコスト削減

RABLISS

専用アプリ&クラウド管理対応

電気化学式アルコールチェッカー



日本アルコール検知器協議会(J-BAC) 正会員



メモリー機能搭載
10,000
回分

スマホと連動

かんたん操作でアルコールチェックと測定データの一元管理が可能です。

本器とスマホを準備し、アプリを起動して開始。

画面を確認しながら、本器へ息を吹き込みます。

検知結果はクラウドへ自動送信。アプリや管理画面でリアルタイムに確認。

クラウド型 携帯アルコールチェッカー

スマートフォンでデータをクラウドへ送信

検査時に

- 自動でカメラ撮影
- なりすまし防止
- すり抜けを防止

測定結果は

- クラウド管理
- 遠隔地でも
- リアルタイムで
- 測定結果を確認

品名	最小ロット	1台単価	アプリ利用料
RABLISS 電気化学式アルコールチェッカー	要相談	30,000円 (通常 40,000円)	1人 月額300円 (年間契約)

税別

台数によっては割引あり

■ アルコール検知器 KO-277 (RABLISS) PC接続可能



**USB Type-C
PC接続ケーブル付**

**測定履歴をパソコンで管理！！
保存データをCSVファイルに
出力が可能！！**

RABLISS

日付・時間・結果を簡単にパソコンで管理できる！

**アルコールチェック
と履歴管理を**

簡単に低コストで実現！

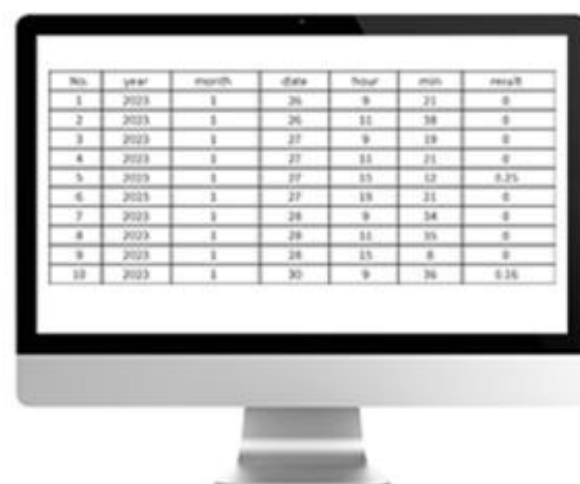

← CSVファイルで測定履歴
の確認と保存が可能



【特長】

- 約5秒息を吹きかけるだけ。アルコールチェックと履歴管理を簡単に低コストで実現。
- 日付・時間・結果を簡単にパソコンで管理できる！
- 超高感度半導体ガスセンサーで低濃度アルコールも数秒で正確に測定。
- 暗闇でも見やすい光る液晶画面。
- センサー寿命を使用可能回数で表示。(使用開始1年経過、または3,000回測定)
- 測定履歴をディスプレイで確認できる。(3000回分のメモリー機能)
- 警告音でお知らせするアラーム機能搭載。
- 測定値で変わる3色のバックライト。



日本アルコール検知器協議会(J-BAC) 正会員

3,000回分のメモリー機能

品名	最小ロット	1台単価	1セット合計
KO-277 (RABLISS)	1セット 3台	4,980 円	14,940 円

税別

安い！

衛生用品販売の他、
電気工事業者様との提携により



お任せください!!!

館内LED交換、空調機器の
検査・販売も承っております。



■ 生活日用品（家庭用・業務用・事業用）

各種製品をお取引様向けの **特別価格** にてご提供させていただきます。
まずはお問い合わせくださいませ。

例) バラ・ケース どちらもご対応しております。

- ・ 3M スコッチブライト
- ・ ジョンソン 強力カビキラー
- ・ 花王 ホーミングクレンザー
 - ・ 金鳥 サンポール
 - ・ 尚美堂 フジアルミホイール
- ・ 花王 ビオレU 泡ハンドソープ
- ・ ライオン キレイキレイ 薬用泡ハンドソープなど



泡タイプ



各メーカー、各商品多数取り扱っております。
数量などのご相談ください。

■ フジソフトサージカルマスク 3層 (ホワイト)

JIST9001 (医療用) クラス I 承認



安い
品質抜群

- 99%カットフィルタ採用
- 不織布マスク 3000枚 (50枚×60小箱) / ケース 全国マスク工業会 ロゴ入り
- 高価なメルトブローン不織布を採用
- メルトブローン不織布を挟んだ3層構造
- 優れた通気性を確保し、微細な孔径が細菌の侵入を防止
- ウイルス対策・花粉対策・防塵対策に！

BFE (細菌ろ過効率) $\geq 99\%$ ($3.0\mu\text{m}$)
PFE (微粒子ろ過効率) $\geq 99\%$ ($0.1\mu\text{m}$)
VFE (ウイルス飛沫ろ過効率) ≥ 99 ($3.0\mu\text{m}$)
人工血液バリア性・・・レベル1
燃焼性 (燃焼クラス)・・・クラス1



品名	内容量	最小ロット	一枚単価	1箱単価
フジソフトサージカルマスク	1箱 50枚入り	1ケース 50枚×60箱 3,000枚	4.0円	200円

※税別

■ フジ サージカルマスク クラスIII



高機能フィルターでウイルス飛沫をブロック!
JHPA
医療用マスクの認定です。
業務用

Fuji サージカルマスク

本製品は、JIST9001医療マスクの中で**最高位のクラスIIIに適合**しています

国が制定したマスクの規格 JIST9001(医療用)クラスIII承認	日本産業規格 JIS T 9001 医療用マスク クラスIII 規格適合番号 M32210001
『ASTM2100(米国試験材料協会)』の基準もクリア PFE:微粒子捕集効率 BFE:バクテリア増え捕集効率 VFE:ウイルス増え捕集効率	試験項目 PFE BFE VFE 可燃性血液/リア安全衛生規格 適合判定
	≥98% ≥98% ≥98% (区分1) 21.3kPa・通気性



4層立体構造 & 高機能フィルター で侵入をブロック!

- ① 着用者からウイルス飛沫の侵入を減らし、
- ② 排出されるウイルスの量も減らします!

スパンボンドとメルトブローンの不織布を使用した4層立体構造の高機能フィルターで飛沫をブロック! 耳への負担も少ないソフト平ゴムと優しい肌触りで長時間着用しても快適なつけ心地!



JIST9001 医療マスクの中で **最高位** の **クラスIII** に **適合**

4層立体構造&高機能フィルターで侵入をブロック

- ① 着用者からウイルス飛沫の侵入を減らし、
- ② 排出されるウイルスの量も減らします。

材質：本体 ポリプロピレン
ノーズピース ポリエチレン
耳紐 ポリエステル、ポリウレタン



サイズ：W175 × H95

品名	内容量	最小ロット	1枚単価	1箱単価
フジ サージカルマスク クラスIII	1箱 50枚入り	1ケース 50枚×40箱 2,000枚	5.8円	290円

※税別

品名：フジサージカルマスク(医療用マスククラスIII)
品番：69800
JAN：4942015069800
ITF：14942015069807

入数：2000枚(50枚×40箱)
1枚サイズ：W175×H95mm
中箱サイズ：W180×D105×H115mm/重量245g
外箱サイズ：W545×D380×H480mm/重量10.6kg

材質：本体/ポリプロピレン
ノーズピース/ポリエチレン
耳紐/ポリエステル、ポリウレタン
原産国：中国

※着る時はお住まいの自治体の定める分類方法に従ってください。

トイレットパーパー シングル・ダブル

シングル
150m×108mm



人に地球にやさしいリサイクルトイレットペーパー
紙芯の無いコアレスタイプ（通常のペーパーホルダーで使用できます）

品名	内容量	最小ロット	<u>1袋単価</u>	1ケース価格
アローワンタッチ コアレス	1袋 6ロール入り	1ケース 6ロール×8袋 48ロール	<u>600 円</u>	4,800円

※税別

ダブル
25m×106mm



安い！！

品名	内容量	最小ロット	<u>1袋単価</u>	1ケース価格
はなびより	1袋 12ロール入り	1ケース 12ロール×8袋 96ロール	<u>319 円</u>	2,552円

※税別

ニ ティッシュペーパー



品名	内容量	最小ロット	<u>1パック単価</u>	1ケース価格
スコッティ ティッシュペーパー	1パック 200組×5箱	1ケース 200組×5箱×12パック 3ケース～	<u>370 円</u>	4,440円

※税別



品名	内容量	最小ロット	<u>1パック単価</u>	1ケース価格
はなびより	1パック 200組×5箱	1ケース 200組×5箱×12パック 3ケース～	<u>330 円</u>	3,960円

※税別

＝ 各種 ポリ袋 (メタロセン配合)

一例です。



品名 / サイズ	厚みmm / 色	最小ロット	一枚単価 / 一ケース合計金額
メタロセン配合ポリ袋 20 L 500 × 600	0.020 / 透明	10枚×60冊×1ケース	<u>5.3円 / 3,180円</u>



品名 / サイズ	厚みmm / 色	最小ロット	一枚単価 / 一ケース合計金額
メタロセン配合ポリ袋 30 L 500 × 700	0.025 / 透明	10枚×80冊×1ケース	<u>7.5円 / 6,000円</u>



品名 / サイズ	厚みmm / 色	最小ロット	一枚単価 / 一ケース合計金額
メタロセン配合ポリ袋 45 L 650 × 800	0.020 / 透明	10枚×60冊×1ケース	<u>8.4円 / 5,040円</u>



品名 / サイズ	厚みmm / 色	最小ロット	一枚単価 / 一ケース合計金額
メタロセン配合ポリ袋 90 L 900 × 1,000	0.025 / 透明	10枚×40冊×1ケース	<u>16.8円 / 6,720円</u>

合計 5 ケース～送料無料 混載可能！

他種類多数あり お問い合わせください。

ペーパータオル 激安！



 **一度、他社様と比べてください**

ラインナップ

- | | |
|--|--------------------|
| 1. アルファタオルS | <u>小判にご注目</u> |
| 2. フジライトペーパータオル | <u>小判にご注目</u> |
| 3. リビィ <small>Essentials</small> ペーパータオル | <u>100%バージンパルプ</u> |
| 4. リビィ <small>Everyday</small> ペーパータオル | <u>100%バージンパルプ</u> |
| 5. ナイスペーパータオル レギュラー | <u>70袋</u> |
| 6. ナイスペーパータオル エコノミー | <u>84袋</u> |

■ アルファタオル S・アルファタオル レギュラー

再生紙



商品スペック

- 規格：**S**
- シート：170×220mm
- 入数：200枚×42袋
- 材質：再生パルプ100%



商品スペック

- 規格：**レギュラー**
- シート：220×230mm
- 入数：200枚×35袋
- 材質：再生パルプ100%

品名	内容量	最小注文数	1ケース単価
アルファタオルS	200枚×42袋	各5ケース	S 3,108円 レギュラー 3,115円
アルファタオル レギュラー	200枚×35袋		

※税別



■ フジライトペーパータオル

(小判・中判) 再生紙



商品スペック

- 規格：**小判**
- シート：170×220mm
- 入数：200枚×50袋
- 材質：再生パルプ100%

商品スペック

- 規格：**中判**
- シート：225×220mm
- 入数：200枚×40袋
- 材質：再生パルプ100%

品名	内容量	注文数	一箱単価
フジライト ペーパー タオル	小判 200枚×50袋	各5ケース	小判 3,650円 中判 3,560円
	中判 200枚×40袋		

※税別

ニ リビィ ペーパータオル (中判・小判) 厚い

100%パルプ



蛍光染料不使用
100%バージンパルプ

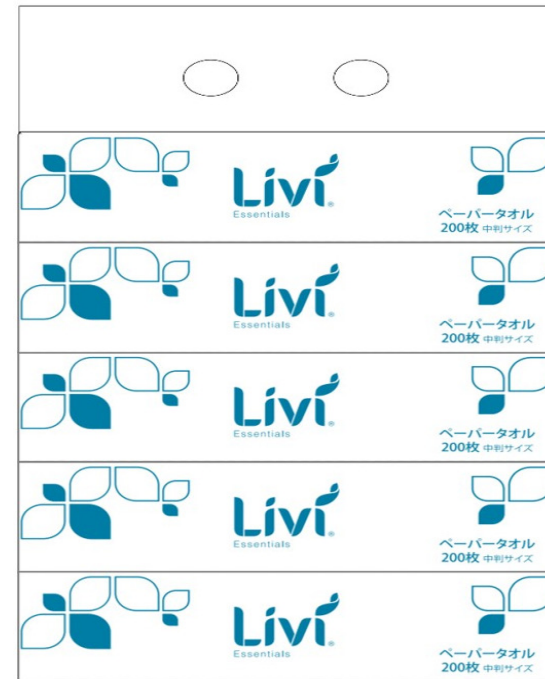

Essentials

商品スペック

- 規格：**中判**
- 入数：200枚×40袋
- 合計：**8,000枚**
- 材質：100%バージンパルプ

商品スペック

- 規格：**小判**
- 入数：200枚×50袋
- 合計：**10,000枚**
- 材質：100%バージンパルプ

品名	内容量	最小注文数	1ケース単価
リビィ ペーパー タオル	中判 200枚×40袋 (5個×8パック)	5ケース (混載OK)	中判 4,000円
	小判 200枚×50袋 (5個×10パック)		小判 4,150円

※税別

ニ リビィ ペーパータオル (中判・小判) 薄い

100%パルプ

蛍光染料不使用
100%バージンパルプ



Everyday

商品スペック

- 規格：**中判**
- 入数：200枚×48袋
- 合計：**9,600枚**
- 材質：100%バージンパルプ

商品スペック

- 規格：**小判**
- 入数：200枚×60袋
- 合計：**12,000枚**
- 材質：100%バージンパルプ

品名	内容量	注文数	一箱単価
リビィ GLペーパー タオル	中判 200枚×48袋 (6個×8パック)	5ケース (混載OK)	中判 4,320円
	小判 200枚×60袋 (6個×10パック)		小判 4,560円

※税別

60袋で一箱 ↑

■ ナイスペーパータオル (レギュラー・エコノミー)



商品スペック

- 規格：**レギュラー**
- シート：210×225mm
- 入数：200枚×70袋
- 材質：再生パルプ100%

2ケースから送料無料！！！！

品名	内容量	最小注文数	一箱単価
ナイスペーパータオル	200枚×70袋	2ケース	6,980円

※税別

再生紙

袋数が多い！！



商品スペック

- 規格：**エコノミー**
- シート：170×220mm
- 入数：200枚×84袋
- 材質：再生パルプ100%

2ケースから送料無料！！！！

品名	内容量	注文数	一箱単価
ナイスペーパータオル	200枚×84袋	2ケース	6,880円

※税別

■ リビィ コンパクトティッシュ

経済的で
無駄が少ない



- 180組 (360枚) × 10パック入り
- 寸法：208×100×240mm
- 材質：バージンパルプ100%
- 経済的でムダが少ない、ハーフサイズ
- 植林木を使用した環境に優しい製品です。

品名	内容量	最小注文数	1ケース価格
リビィ コンパクト ティッシュ	1袋 360枚×10パック 1ケース 10パック×12袋	3ケース～	4,508 円

※税別

■ アクティ トイレに流せるたっぷり使えるおしりふき

●たっぷり使える大容量100枚

●使用後トイレに流せて便利



●素肌と同じ弱酸性

●片手でらくらくストッパー付き

●パッケージ裏面に、肌トラブルを防ぐ！
使い方のポイントをわかりやすく紹介

●ノンアルコール、アロエエキス(保湿剤)
配合、無香料

●入枚数 100枚

●シートサイズ 20×15cm

- 本体サイズ：シートサイズ：20×15cm
- 材質：成分：水、PG、グリセレス-26、ベンザルコニウムクロリド、セトリモニウムクロリド、ブチルカルバミン酸ヨウ化プロピニル、メチルイソチアゾリノン、クエン酸、クエン酸Na、BG、アロエベラ葉エキス
- 原産国：日本
- アクティ・楽ケアシリーズ 大人用トイレに流せるおしりふき
- たっぷり使える大容量100枚入り
- 使用後はトイレに流せるのでとっても便利
- 素肌と同じ弱酸性
- 片手でらくらく取り出しロストッパー機能付き
- 容器不要でこのまま使用することが可能
- ノンアルコール・無香料・アロエエキス配合でお肌にも安心

品名	内容量	注文数	価格
アクティ トイレに流せるたっぷり使えるおしりふき	1ケース 100枚×24袋 2,400枚	2ケース 4,800枚	<p>1個 275円</p> <p>1ケース 6,600円</p> <p>2ケース 13,200円</p>

※税別

＝ おしぼり パルクリーン 無地



- 紙とポリプロピレン配合
- メッシュタイプの平型おしぼりです。

品名	内容量	最小注文数	一枚単価
パルクリーン	200枚×12袋	5ケース 12,000本	1.85円

※税別

＝ おしぼり フジウェットタオル 平型



- 材質：レーヨンスパン
- サイズ：180×260mm
- 入数：1ケース(100本×12袋入)

品名	内容量	最小注文数	一枚単価
フジ ウェット タオル	100枚×12袋	5ケース 6,000本	3.85円

※税別

X8Pro

フィルター交換不要

CADR : 1031.4m³/h
(17.19m³/分)
【業務用】ホール・大会議室



品名	サイズ	質量	稼働音	1台単価
X8Pro	高さ : 76cm 奥 : 38cm 幅 : 38cm	20.5kg	26~50.5dB	289,000円

※税別

送料無料

X5D

フィルター交換不要

30分間で65m³分のキレイな
空気を供給。
自宅リビング・店舗・オフィス
(~24畳)



ホワイト



マットブラック

品名	サイズ	質量	稼働音	1台単価
X5D	高さ : 65cm 奥 : 31.6cm 幅 : 30.6cm	11.1kg	22.3~51dB	ホワイト 126,000円 マットブラック 135,000円

※税別

送料無料

X3D

フィルター交換不要

30分間で48m³分のキレイな
空気を供給。
寝室・子供部屋・会議室
(~17畳)



品名	サイズ	質量	稼働音	1台単価
X3D	高さ : 56cm 奥 : 26cm 幅 : 27cm	6.4kg	22.3~46dB	96,500円

※税別

送料無料

■ Panasonic ジアイーノ 次亜塩素酸 空間除菌脱臭機



● F-MVB13-W

次亜塩素酸 空間除菌脱臭機
ジアイーノ
~9畳



品名	サイズ	質量	稼働音	1台単価
F-MVB13-W	高さ：58cm 奥：23cm 幅：36cm	9.1kg	19~48dB	89,000円

※税別

送料無料

● F-MVB23-WZ

次亜塩素酸 空間除菌脱臭機
ジアイーノ
~12畳



品名	サイズ	質量	稼働音	1台単価
F-MVB23-WZ	高さ：71cm 奥：27cm 幅：39.8cm	11.8kg	16~43dB	110,000円

※税別

送料無料

KC-M503J-W

1. 外国人のお客様でも安心の外国語表記
2. パネルを外さずにお掃除OK
3. うれしい省エネ設計
4. いつも清潔 抗菌・防カビ加湿フィルター



品名	サイズ	質量	稼働音	1台単価
KC-M503J-W	高さ：61.3cm 奥：23cm 幅：39.9cm	7.5kg	19~48dB	33,400円

※税別

- ・浄化方式：「プラズマクラスター7000」空中浄化&フィルター浄化
- ・モニター：3段階湿度モニター/きれいモニター
- ・センサー：ニオイ/湿度/温度
- ・パネル操作：パネル明るさ切り替え：明/切
- ・操作・表示部：多言語対応（日本語・英語・中国語）
- ・便利機能：運転自動復帰
- ・使い勝手：お手入れ簡単給水タンク、手動開閉ルーバー
- ・プラズマクラスター適用床面積：約13畳（約21m²）

KC-M503J-H

1. 外国人のお客様でも安心の外国語表記
2. パネルを外さずにお掃除OK
3. うれしい省エネ設計
4. いつも清潔 抗菌・防カビ加湿フィルター



品名	サイズ	質量	稼働音	1台単価
KC-M503J-H	高さ：61.3cm 奥：23cm 幅：39.9cm	7.5kg	25~54dB	33,400円

※税別

酸素発生器 (RABLISS)



RABLISS 酸素発生器
OXYGEN CONCENTRATOR

酸素濃度 30%~93% 可変式

酸素流量 2-9L/min 調整可能

静音設計

高濃度酸素で簡単セルフケア

RABLISS 酸素発生器

酸素濃度 93%

酸素流量 2-9L/min 調整可能

自宅で簡単に酸素を吸い込む！！

- 空気の窒素から93%の高濃度酸素を生成
- 酸素濃度・酸素流量の調整可能
- 酸素吸入器とネブライザーの1台2役
- 2種類の吸入方法 酸素マスクと鼻カニューレ
- 二人同時に吸入が可能
- 簡単操作・コンパクトサイズ
- 電気用品安全法PSE基準適合「安心・安全」
- 1年保証付き

健康機器 最大酸素濃度93% 酸素発生器



通常販売価格 110,000円

品名	箱入数	ロット	一枚単価
RABLISS KO306 酸素発生器	1台	1台~	79,800 円 税別・送料込み

酸素発生器 大型 (RABLISS)



高濃度 酸素発生器
OXYGEN CONCENTRATOR

酸素濃度 93±3% 固定式

24時間 連続運転

毎分5リットルでも93±3%の高濃度酸素を安定供給

RABLISS 大型・ハイスペック 高濃度酸素発生器

固定式 93±3% 酸素濃度

5L 酸素流量調整

- 大型・ハイスペック。
- ◆93±3% 固定式酸素濃度。
 - ◆MAX5L。流量調節可能。
 - ◆酸素発生器機能+ネブライザー霧化機能。
 - ◆従来の酸素マスクから進化。マスク下部を開放し呼気を排気しやすい設計となっています。
 - ◆酸素マスクでの酸素吸入と鼻カニューレでの酸素吸入と、2つの酸素吸入方法。
 - ◆付属の分配チューブを使うと2人同時に吸入が可能！

健康機器 最大酸素濃度93% 酸素発生器 大型



通常販売価格 180,000円

品名	箱入数	ロット	一枚単価
RABLISS KO307 酸素発生器 5L 大型	1台	1台~	142,000 円 税別・送料込み

■ デンタルプロ フレッシュ超極細毛 やわらか!



1箱 12本入 使い捨て歯ブラシ



多くの医療機関・介護施設にて採用実績あり

品名	内容量	最小ロット	<u>1箱単価</u>	1箱単価
デンタルプロ フレッシュ超極細毛 やわらか	1箱 12本入り	1ケース 12本×10箱 120本	<u>85 円</u>	1,020円

※税別

フジ スーパーポリグローブ

(ブルー・半透明) ポリエチレン手袋



半透明

Fuji SUPER [POLY] GLOVES 業務用
スーパーポリgloves
 Polyethylene Embossed
 フィット感を強める形状と滑りにくいエンボス加工で細かな作業でも安心して使えます。

環境にやさしいポリエチレンを使用。
 ポリエチレン製の手袋は、薄くても強度があるため一枚あたりの重量が少なくごみの減少になります。また、燃やしても有害な塩化水素ガスがでません。油、酸、アルカリに強い食品などを扱う作業に耐えています。

左右兼用
 100枚入
 材質: ポリエチレン
 color: White
 入数: 4,000枚入 (100枚×40)

用途: 食品の盛りつけ等の細かい作業や介護、製薬、ペンキ塗り、薬品取扱いやバイオ関連等の作業に

食品衛生規格合格品

食品衛生規格
 合格品

食品衛生規格
 合格品

食品衛生規格
 合格品

食品衛生規格
 合格品

食品衛生規格
 合格品

FUJINAP CO., LTD. TEL:06(6762)2525

青

Fuji SUPER [POLY] GLOVES 業務用
スーパーポリBlue
 Polyethylene Embossed
 フィット感を強める形状と滑りにくいエンボス加工で細かな作業でも安心して使えます。

環境にやさしいポリエチレンを使用。
 ポリエチレン製の手袋は、薄くても強度があるため一枚あたりの重量が少なくごみの減少になります。また、燃やしても有害な塩化水素ガスがでません。油、酸、アルカリに強い食品などを扱う作業に耐えています。

左右兼用
 100枚入
 材質: ポリエチレン

用途: 食品の盛りつけ等の細かい作業や介護、製薬、ペンキ塗り、薬品取扱いやバイオ関連等の作業に

食品衛生規格合格品

食品衛生規格
 合格品

食品衛生規格
 合格品

食品衛生規格
 合格品

食品衛生規格
 合格品

FUJINAP CO., LTD. TEL:06(6762)2525

食品衛生規格合格商品

【商品情報】

- 食品加工や調理、介護、清掃業に最適なポリ手袋
- 食品衛生企画合格品
- 全面に細かな外エンボス加工を施していますのでベタつきやムレ・滑りを防ぎます。
- 左右兼用のため片手でも使えて経済的です。
- 食品衛生法・食品添加物等規格基準に適合しています。

品名	サイズ	内容量	最小ロット	一枚単価	一箱単価
スーパーポリグローブ	S・M・L	1箱 100枚入り 1ケース 4,000枚	3ケース 12,000枚	1.7円	170円

※税別

■ フジ スーパーポリグローブ (ブルー・半透明) ポリエチレン手袋



Fuji SUPER [POLY] GLOVES 環境にやさしいポリエチレンを使用
業務用 **スーパーポリ** 袋入り gloves

細かな作業でも滑りにくい外エンボス加工！

袋入りで、優れたコストパフォーマンス！

食品加工 介護施設 ベンキ塗り 理美容 薬品関係 木材産業

SSサイズもあり！

半透明 衛生的で幅広く使える！

Blue 異物混入対策に最適！

100枚入 SS~Lサイズ

サイズごとに色分けされたパッケージで作業効率アップ！

食品衛生規格合格品



【商品情報】

- ・食品加工や調理、介護、清掃業に最適なポリ手袋
- ・食品衛生企画合格品
- ・全面に細かな外エンボス加工を施していますのでベタつきやムレ・滑りを防ぎます。
- ・左右兼用のため片手でも使えて経済的です。
- ・食品衛生法・食品添加物等規格基準に適合しています。

品名	サイズ	内容量	最小ロット	1枚単価	1ケース価格
スーパーポリグローブ	SS・S・M・L	1箱 100枚入り 1ケース (100枚×60袋)	3ケース 18,000枚	1.28円	7,680円

※税別

	SS	S	M	L
品番	39100	39200	39300	39400
JAN	4942015391000	4942015392007	4942015393004	4942015394001
ITF	14942015391007	14942015392004	14942015393001	14942015394008
品番	39500	39600	39700	39800
JAN	4942015395008	4942015396005	4942015397002	4942015398009
ITF	14942015395005	14942015396002	14942015397009	14942015398006
サイズ	A:280,B:248,C:70mm	A:280,B:260,C:70mm	A:280,B:270,C:80mm	A:280,B:310,C:90mm

入数：100枚×60袋(6,000枚)
 材質：ポリエチレン
 袋：W305×D160mm
 外箱：W500×D300×
 H(SS 340, S:M360, L 400mm)

食品衛生規格合格品

フジ 絞り ポリグローブ

(ブルー・半透明) **ポリエチレン手袋**



Fuji Fuji Squeezers Polyethylene Embossed Gloves **業務用**

フジ絞りポリグローブ

5本指に設けられた 絞り加工手袋!
ぴったりとフィットする形状は、細かい作業に最適です。

2か所の絞りで、ズレを防いでグリップ力をUP!

外エンボス加工
外エンボス加工された手袋はつかんだ物が滑りにくく、手先を使う作業に最適。更に絞り加工が手指の滑りを防止し作業性をUP!
食品加工業、外食チェーンやスーパーの食品部門など手袋の交換頻度が高い業種や看護介護、病院内での一般作業や機器のメンテナンス、廃棄物処理、バイオ産業、品質検査など幅広い分野で活躍します。

食品にない青色は、食品加工など直接食品に触れる作業で異物混入が分かりやすく、食品の管理が楽になります。

左右兼用
100枚入

Mサイズ **L**サイズ **S**サイズ

フジ絞りポリグローブ ■材質: ポリエチレン ■入数: 100枚×40箱 4,000枚
■中箱サイズ: W298×D120×H35mm ■外箱サイズ: W495×D365×H315mm

商品 Size _ mm	S		M		L	
	品番	JAN	品番	JAN	品番	JAN
White	36030	4942015360303	36031	4942015360310	36032	4942015360327
	ITF	14942015360300	ITF	14942015360317	ITF	14942015360324
	サイズ	A:280, B:140, C:71mm	サイズ	A:280, B:145, C:81mm	サイズ	A:280, B:150, C:85mm
Blue	36033	4942015360334	36034	4942015360341	36035	4942015360358
	ITF	14942015360331	ITF	14942015360348	ITF	14942015360355
	サイズ	A:280, B:140, C:71mm	サイズ	A:280, B:145, C:81mm	サイズ	A:280, B:150, C:85mm

※製造条件の変化で各サイズに±5mmの誤差があります。

食品衛生規格合格品

本品は食品衛生法・食品、添加物等の規格基準第3のD器具若しくは容器包装またはこれらの原材料別規格(昭和34年12月28日厚生省告示第370号及び平成18年3月31日厚生労働省告示第201号)に適合しています。



外箱サンプル画像

お問い合わせは

5本指に設けられた 絞り加工手袋!

2か所の絞りで、ズレを防いでグリップ力をUP!

外エンボス加工
外エンボス加工された手袋はつかんだ物が滑りにくく、手先を使う作業に最適。更に絞り加工が手指の滑りを防止し作業性をUP!
食品加工業 外食チェーンやスーパーの食品部門など手袋の交換頻度が高い業種や看護介護、病院内での一般作業や機器のメンテナンス、廃棄物処理、バイオ産業、品質検査など幅広い分野で活躍します。

左右兼用

品名	サイズ	内容量	最小ロット	1枚単価	1ケース価格
フジ絞り ポリグローブ	S・M・L	1箱 100枚入り 1ケース (100枚×40袋)	3ケース 12,000枚	1.9円	7,600円

※税別

■ NS スーパーマイルドグローブ プラスチックグローブ



サイズ：SS ～ LL まで対応可能です。硬め！



パウダーフリー

『感染防止に適した安心の品質』

- 視認性の良いパッケージデザイン。指先までフィットし、細やかな作業に適しています。
- 視認性を良くするために、サイズ毎に色分けしてまいります。

**一枚なんと
2.5円!!**

※多くの医療機関や介護施設で使用されています。

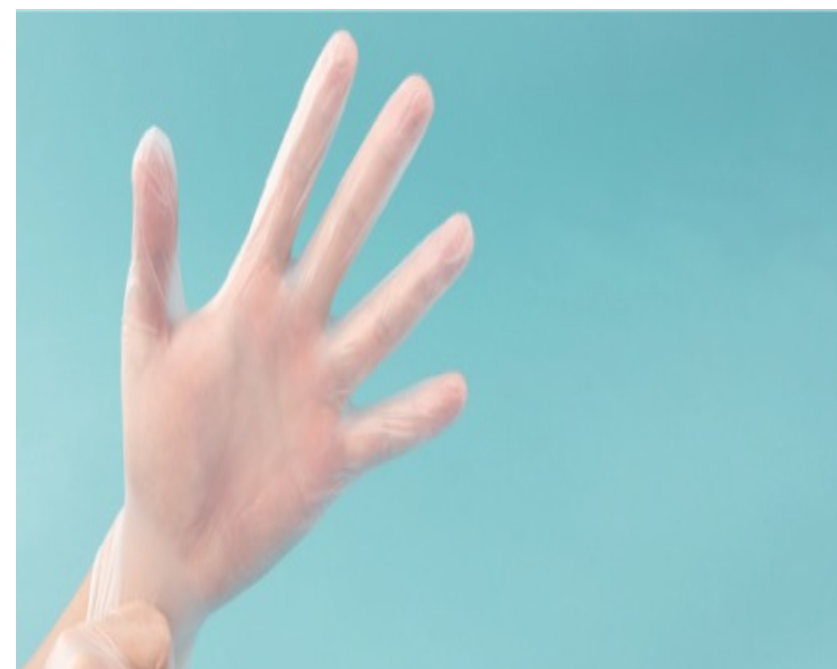

サイズ選びの目安
(掌幅部分)

SS	75mm
S	85mm
M	95mm
L	105mm

仕様	
長さ	230mm以上

品名	サイズ	内容量	ケース入数	最小ロット	一枚単価
NS スーパーマイルドグローブ	SS・S・M・L・LL	1箱 100枚入り	1ケース 100枚×20箱 2,000枚	3ケース 6,000枚	2.5円

※税別

フジスーパープラスチック手袋

柔らかめ！



業務用 薄手で操作性に優れたやわらか手袋

Fuji スーパープラスチック手袋

■ 特長
伸縮性があり手にピッタリフィット
指先の感触を重視した
細かな作業に適した手袋です
耐油性・耐薬品・耐摩耗性
耐候性に優れています

■ 用途
看護、介護、病院内での一般作業
バイオ産業、品質検査、機器メンテナンス
廃棄物処理など、幅広い分野で活躍します。

フタル酸エステル類が溶出することがあります。
食品への接触は避けて、調理作業には絶対使用しないで下さい。
また、一般用手袋ですので、手術・治療には使用しないで下さい。

塩化ビニール手袋
PVC PLASTIC Gloves
塩化ビニール

パウダーフリー
■材料名：
塩化ビニール樹脂(PVC)
可塑剤(フタル酸系)

使い捨て
disposable product

薄手で操作性に優れたやわらか手袋

スーパープラスチック手袋

伸縮性があり手にピッタリフィット。
指先の感触を重視した細かな作業に適した手袋です。
耐油性・耐薬品・耐摩耗性・耐候性に優れています。

看護、介護、機器メンテナンス、廃棄物処理、バイオ産業、
品質検査、病院内での一般作業など幅広い分野で活躍します。



スーパープラスチック手袋

塩化ビニール樹脂(PVC)
可塑剤(フタル酸系)

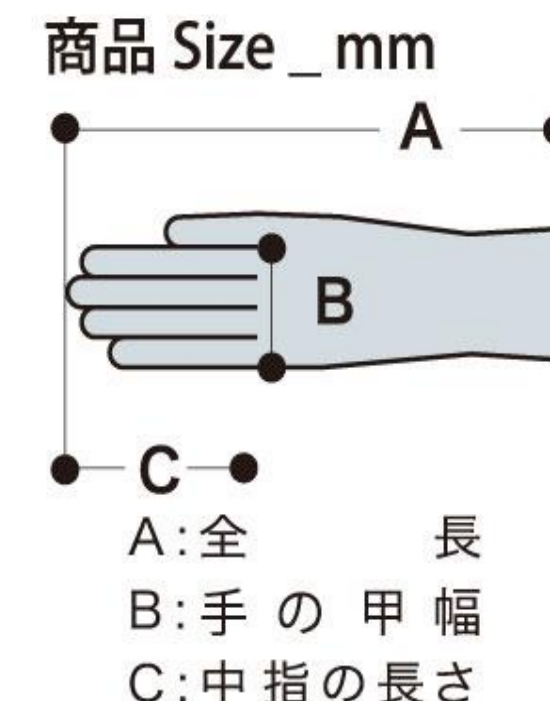

※ 製造条件の変化で各サイズに
±5~10 mm の誤差があります。

		S	M	L
サイズ (mm)	全長	235	235	235
	手の甲幅	85	95	105
	中指の長さ	70	80	90



品名	サイズ	内容量	ケース入数	最小ロット	1枚単価
フジスーパー プラスチック手袋	S・M・L	1箱 100枚入り	1ケース 100枚×30箱 3,000枚	3ケース 9,000枚	2.5 円

※税別

ニトリルグローブ

1 ケース ~ 注文 OK



NEW



一枚 5.5 円

これだけの規格認証取得

- 米国ASTM D6978
- 米国FDA 510K登録
- 米国ASTM D6319
- 日本食品衛生法適合
- 米国ASTM F1671
- ISO 13485:2016登録
- 欧州EN455規格適合

- 食品に触れる調理や作業に
- 薬剤使用時に
- 検査や実験に
- 医療や介護現場に

商品名	REIWA GLOVES		
原材料	ニトリルゴム		
タイプ	パウダーフリー、ラテックスフリー		
色	ブルー	滅菌区分	未滅菌
重さ	S : 3.0グラム/M : 3.5グラム/L : 3.9グラム [±0.3グラム]		
長さ	230ミリ~240ミリ	指先厚み	0.11ミリ±0.02ミリ
手幅	S : 80~90/M : 90~100/L100~110ミリ		
注意事項	<ul style="list-style-type: none"> ●使い捨て製品のため、再利用禁止。 ●手袋を着用する際は爪を切り、指輪等の着用はお控え下さい。 ●左右兼用。手のサイズに合った手袋をお選び下さい。 ●薬品、溶剤等によっては、膨潤したり浸透する場合があります。 		



品名	サイズ	内容量	ケース入数 最小ロット数	一枚単価	一箱単価
REIWA GLOVES	X S・S・M・L	1箱 100枚入り	1ケース 20箱 2,000枚	5.5 円 税別・送料込み	550円

■ スーパーニトリルグローブ (SS・S・M・L)

Fuji 業務用 **Super** Nitrile Gloves

極薄で手にぴったりフィット、細かな作業に最適です。
スーパーニトリルグローブ

1. 極薄で弾力があり手にピッタリフィット!
2. 柔らかい使い心地で、精密作業や長時間作業でも疲れにくい!
3. 合成ゴム手袋なので、耐突刺・耐油・耐薬品・耐静電性に優れています!

幅広い分野で活躍します!

食品加工 農業水産 医療現場 介護施設 バイオ産業 クリーン産業

100枚×30箱 3,000枚入

3color サイズはSS~Lの4種類

White 粉なし
衛生的で幅広く使える!

Blue 粉なし
異物混入対策に最適!

NEW Black 粉なし
汚れが目立ちにくく、人目につくオープンキッチンにも最適!

	SS	S	M	L
品番	678800	678900	679000	691000
JAN	4942015067882	4942015067899	4942015067905	4942015067912
品番	671310	671410	671510	671610
JAN	4942015067134	4942015067141	4942015067158	4942015067165
品番	36770	36771	36772	36773
JAN	4942015367708	4942015367715	4942015367722	4942015367739
サイズ	A:230, B:150mm	A:230, B:165mm	A:230, B:185mm	A:230, B:210mm

入数: 100枚×30箱 (3000枚)
材質: 合成ゴム、NBR
中箱: D110×W200×H60mm
外箱: D375×W570×H225mm

食品衛生規格合格品

FUJINAP CO., LTD. ■東京本社 東京都台東区西浅草2丁目10-4 TEL03(5806)4681
■大阪本社 大阪市天王寺区空堀町12-15 TEL06(6762)2525

食品衛生規格合格品

ホワイト・ブラック・ブルー 3色有り

粉無し パウダーフリー

厚さ
0.07mm

使い捨て・左右兼用

取出し口は指先部分に触れず、手首側から

品名	サイズ	内容量	最小ロット	1枚単価	1ケース価格
フジスーパーニトリルグローブ	SS・S・M・L	1箱 100枚 1ケース 3,000枚	3ケース 9,000枚	5.0円	15,000円

※税別

■ フジ ロンググローブ

(ブルー・半透明) ポリエチレン手袋



食品衛生規格合格品 環境にやさしいポリエチレンを使用。

Fuji ロンググローブ

ブルー 半透明

左右兼用 **30**枚入 Free size

内エンボス加工 袖口ゴム付

ひじまですっぽり入る60cmロングタイプの手袋です。内エンボス(凸凹)加工がベタつきムレをおさえ作業性UP!ズレ防止用ゴム入袖口で肘の上までしっかりカバー、衣服への汚れを防ぎます。ポリエチレン製の手袋は、燃やしても有害な塩素ガスがでません。油、酸、アルカリに強く、薬品などを扱う作業に適しています。

食品衛生規格合格品

本製品は食品衛生法・食品、添加物等の規格基準第300号(食品衛生法)に適合する食品衛生法適合品です。また、この製品の製造工場(昭和44年12月19日厚生省告示第375号)が平成28年3月31日現在、衛生検査官が第201号に適合しています。

フジロンググローブ

種類 業務用
材質 高密度ポリエチレン
厚さ 4μ±2μ
1枚の重さ 7.2g±0.2g
サイズ フリー
入数 3枚×20箱600枚
全長 60cm
中指長 W500×D150×H50mm
外指長 W620×D120×H80mm
外装重量 7g

衣類への汚れを防ぐ **60cm** ロングタイプグローブ

673000 (ブルー)
JAN : 4942015067301
ITF : 14942015067308

672900 (白半透明)
JAN : 4942015067295
ITF : 14942015067292

使用上の注意

- 体調によっては、かぶれ・かゆみ・発疹等をおこす事があります。異常を感じたら、ご使用を中止して下さい。
- 火気や熱いものに触れないで下さい。
- 火傷をする恐れがありますのでご注意ください。
- 液体の中(水や油、薬品など)でのご使用は避けて下さい。
- 刃物・釘物・表面にギザギザのある物でキズをつけないで下さい。液体等が透過する原因となります。

● 使用後は廃棄物として処分して下さい。

FUJINAP CO.,LTD.

食品衛生法適合!!!

- ひじまですっぽり入る **60cmロングタイプの手袋**
- **内エンボス**加工がベタつきムレをおさえ作業性UP
- ズレ防止用ゴム入袖口で、肘の上までしっかりカバー、衣服への汚れを防ぎます
- ポリエチレン製の手袋は、燃やしても有害な塩素ガスがでません
- **油、酸、アルカリに強く**、薬品などを扱う作業にも適しています
- 寸法：全長600mm 中指の長さ79mm 手のひら276mm
- 外装高さ：280
- 外装幅：620
- 外装奥行：320

品名	サイズ	内容量	最小ロット	一枚単価	一箱単価
フジ ロンググローブ	フリー	一箱 30枚入り 20箱 600枚	3ケース 1,800枚	35.0円	30枚 1,050円

※税別

■ フジ PE 腕カバー (ブルー)



商品名：フジ PE 腕カバー
業務用 使い捨て アームカバー
入数：2,000枚 (10枚×10束×20袋) / ケース

商品詳細
手首から二の腕まで覆うことができます。
食品メーカーや飲食店、医療などの衛生的な場面で袖口の保護を防止します。

品名	サイズ	内容量	最小ロット	一枚単価	1ケース価格
フジ PE 腕カバー	約410×205mm	100枚×20袋 2,000枚	1ケース 2,000枚	6.8円	13,600円

※税別

■ フジ PE シューズカバー (ブルー)



商品名：フジ PE シューズカバー
業務用 使い捨て
入数：1,000枚 (10枚×10束×10袋) / ケース

商品詳細
靴底に付いた土埃の落下を防ぎます。
使い切りで衛生的。
土などの落下を防ぎ、工場の見学者、来訪者向け、異物混入などの衛生対策に適しています。

品名	サイズ	内容量	最小ロット	一枚単価	1ケース価格
フジ PE シューズ カバー	約400×150mm	100枚×10袋 1,000枚	1ケース 2,000枚	9.5円	19,000円

※税別

■ フジ 不織布 シューズカバー (ブルー)



商品名：フジ 不織布シューズカバー
業務用 使い捨て
入数：1,500枚 (10枚×5束×30袋) / ケース

商品詳細
履き口と靴底にゴム入り、靴底には滑り止め付きで歩行時も安心安全。また使い切りで衛生的。
土などの落下を防ぎ、工場の見学者、来訪者向け、異物混入などの衛生対策に適しています。

品名	サイズ	内容量	最小ロット	一枚単価	1ケース価格
フジ 不織布 シューズ カバー	約440×170mm	50枚×30袋 1,500枚	1ケース 2,000枚	14.5円	29,000円

※税別

■ 超軽量不織布使い捨てスリッパ

(個包装)



ウルトラライトスリッパ

【商品詳細】

- サイズ : フリー (目安27cmまで)
- 材質 : 不織布 / 滑り止め PVC
- カラー : ホワイト
- 数量 : 300足 (50足 × 6小箱)
- 総重量 : 14.8g (両足)



品名	内容量	注文数	1ケース価格
超軽量不織布使い捨てスリッパ	1ケース 50足×6小箱 300足	1ケース 300足	<p><u>1足 37円</u></p> <p><u>1ケース 11,100円</u></p>

※税別

業務用 **Fuji** レーヨン100%不織布
 吸水性のすぐれた不織布だから
カウンタークロス
 COUNTER CLOTH
 色は4色…薄手、厚手、厚手大判と用途に応じて使い分け!

作業効率もUP!

●レーヨン100%不織布
厚手大判 60×61cm
 品名：フジカウンタークロス 厚手大判
 Size：60×61cm
 入数：180枚(30枚×6箱)
 中箱：W310×D180×H135mm
 外箱：W515×D325×H290mm

●レーヨン100%不織布
薄手 35×60cm
 品名：フジカウンタークロス 薄手
 Size：35×60cm
 入数：600枚(100枚×6箱)
 中箱：W310×D180×H150mm
 外箱：W565×D330×H320mm

●レーヨン100%不織布
厚手 35×60cm
 品名：フジカウンタークロス 厚手
 Size：35×60cm
 入数：360枚(60枚×6箱)
 中箱：W310×D180×H140mm
 外箱：W560×D325×H300mm

品名	Jan	品名	Jan	品名	Jan	品名	Jan
薄手	942300 4942015 094031	薄手	942400 4942015 094048	薄手	942500 4942015 094055	薄手	942600 4942015 094062
厚手	941500 4942015 094154	厚手	941600 4942015 094161	厚手	941700 4942015 094178	厚手	941800 4942015 094185
厚手大判	941900 4942015 094192	厚手大判	942000 4942015 094208	厚手大判	942100 4942015 094215	厚手大判	942200 4942015 094222

●不織布で作りやすいので、引取・引込み・引込み・引込みが可能です。正しい使用法により製品の寿命が伸びます。
 ●洗濯機、漂白剤は漂白剤入りを使用した場合、まれに色落ちする場合があります。
 ●乾燥機は乾燥機が使える天日干しを勧めます。乾燥機も使用できます。
 ●汚れ落ち率の検証が終了してからの、新しい物と交換して下さい。
 ●使用後は一度丁寧に洗濯して下さい。

FUJINAP CO.,LTD.

フジカウンタークロス (薄手) ピンク



- 商品スペック**
- 規格：**薄手**
 - サイズ：35×60cm
 - 入数：100枚×6箱
 - 材質：レーヨン100%不織布

品名	内容量	最小注文数	1ケース単価
フジ カウンター クロス	100枚×6箱	2ケース	8,400円

※税別、送料別途

業務用 **Fuji** **スーパー** COUNTER CLOTH
カウンタークロス
 用途に応じて使い分け! 吸水性、耐久性に優れた不織布だから
 作業効率もUP!

レーヨンにPETを追加
強度と耐久性UP!

●レーヨン100%不織布
薄手 35×60cm
 スーパーカウンタークロス薄手
 Size：35×60cm
 入数：600枚(100枚×6箱)
 中箱：W305×D180×H150mm
 外箱：W560×D325×H320mm

●レーヨン100%不織布
厚手 35×60cm
 フジスーパーカウンタークロス厚手
 Size：35×60cm
 入数：360枚(60枚×6箱)
 中箱：W305×D180×H140mm
 外箱：W560×D325×H310mm

●レーヨン100%不織布
中厚手大判 50×60cm
 スーパーカウンタークロス
 Size：50×60cm
 入数：360枚(40枚×9箱)
 中箱：W425×D180×H140mm
 外箱：W425×D325×H440mm

品名	品番	JanCode	品名	品番	JanCode	品名	品番	JanCode	品名	品番	JanCode
薄手	942300	4942015094239	薄手	942400	4942015094246	薄手	942500	4942015094253	薄手	942600	4942015094260
厚手	944300	4942015094437	厚手	944400	4942015094444	厚手	944500	4942015094451	厚手	944600	4942015094458
SCA580 中厚手大判	957500	4942015095755	SCA580 中厚手大判	957600	4942015095762	SCA580 中厚手大判	957700	4942015095779	SCA580 中厚手大判	957800	4942015095786

●不織布で作りやすいので、引取・引込み・引込み・引込みが可能です。正しい使用法により製品の寿命が伸びます。
 ●洗濯機、漂白剤は漂白剤入りを使用した場合、まれに色落ちする場合があります。
 ●乾燥機は乾燥機が使える天日干しを勧めます。乾燥機も使用できます。
 ●汚れ落ち率の検証が終了してからの、新しい物と交換して下さい。
 ●使用後は一度丁寧に洗濯して下さい。

FUJINAP CO.,LTD.

フジスーパーカウンタークロス (薄手) ピンク

- 商品スペック**
- 規格：**薄手**
 - サイズ：35×60cm
 - 入数：100枚×6箱
 - 材質：レーヨン+ポリエステル混合不織布

品名	内容量	最小注文数	一箱単価
フジ スーパー カウンター クロス	100枚×6箱	2ケース	7,200円

※税別、送料別途

■ フジ 食事用エプロン (PE)

Fuji Dining Apron 業務用
食事用エプロン (PE)

衣類も机周りも汚さず衛生的で、使いきりなので後片付けも簡単！
 これ1枚で、エプロンとテーブルマットの両方の機能を併せ持ちます！

食べこぼしを気にせず安心してお食事を楽しめる。
使いきり食事用エプロン
 首にかけて、後ろ結びで簡単に調整し装着できます。

介護施設
 老人ホーム
 リハビリ施設
 などで大活躍

「上面」と「横面」の
 2ヶ所から取り出し可能！

50枚入
 Free size

寸法
 スリット
 47cm
 83cm
 74cm

White
 首ひもにはスリットが入っている為、
 縛ったままでも軽く引張ると簡単に切れ、
 衛生的に取り外せます。



衣類も机周りも汚さず
 衛生的で、使い切りタイプの為
 後片付けも簡単にできます。

寸法 : H830mm × W740mm
 厚み : 0.018mm
 カラー : ホワイト
 材質 : ポリエチレン

品名	内容量	最小ロット	1枚単価	1ケース価格
フジ 食事用エプロン	1箱 50枚入り 1ケース 50枚×20箱	3ケース 3,000枚	7.8円 送料込み	7,800円

品名: Fuji食事用エプロン (PE)
 品番: 60250
 JAN: 4942015 602502
 ITF: 14942015 602509

入数 : 50枚 × 20箱
 1枚サイズ: 740×830mm
 1枚厚み: 0.018mm
 中箱重量: 550.0g (±5g)

外箱サイズ: W500×D295×H270mm
 外箱重量: 11.6kg (±1.0kg)
 材質 : ポリエチレン
 原産国 : 中国

※水には濡けません。トイレ等には濡さないでください。 ※捨てる時はお住まいの自治体の定める分類方法に従ってください。

※税別

■ NS 使い捨て食事用エプロン (PE)



防水性に優れたポリエチレン製エプロンです。

- 幅広サイズで食べこぼしや汚れから衣類を守ります
- えりぐりのサイズ調整はテープで簡単です
- うすくて、やわらか、かさばらない生地を使用

寸法 : H1,100mm × W700mm

厚み : 0.020mm

カラー : ブルー・ピンク

材質 : ポリエチレン



品名	内容量	最小ロット	1枚単価	1ケース価格
NS 使い捨て 食事用エプロン	1箱 70枚入り 1ケース 70枚×12箱 840枚	3ケース 2,520枚	7.8円 送料込み	6,552円

※税別

■ プラスチックエプロン（袖無し）

エンボス加工品！！



先進科研 オリジナルエプロン ホワイトのみ



PE(ポリエチレン)素材

防水効果もあり、薄くてよく伸びる無毒無臭の安全な素材を使用しております。

※熱や刃物には弱い素材となります。



防水、撥水、防汚効果のあるポリエチレン製透明エプロン
(男女兼用)

【特徴】

非常に薄く軽量で丈夫な使い切りタイプの防水・防油性に優れたポリエチレン。

男女兼用のフリーサイズ。

【様々な場面に適用】

介護の際、お食事の介助時にも、使い捨てタイプであるため衛生的にご利用いただけます。

飲食店などで衣類が汚れるのを防ぐためにお客様にご提供いただいても喜ばれるかと思えます。

その他、ペットのお世話や水回りのお掃除、料理、園芸など様々な場面でご利用いただけます。



2カ所から取り出し可能

品名	内容量	最小ロット	一枚単価	一箱単価
先進科研 プラスチックエプロン	一箱 50枚入り 1ケース 1,000枚	5ケース 5,000枚	5.8円	290円

※税別

■ NS プラスチックエプロン 80 (袖無し) 3色！！



一枚ずつ取り出せる化粧箱入りです。



カラー : ホワイト・ピンク・ブルー
全長 : 120cm
入数 : 960枚 (80枚×12箱)

こんな時にお使いください。

- 汚物や吐しゃ物などが広範囲に飛散する場合。
- 衣類の前腕部を汚染しやすい処置を行う場合。
- 感染力が強いウイルスや菌が多くあると思われる現場など、使用状況に応じて袖つき・袖なしを使い分けてください。

品名	内容量	最小ロット	<u>一枚単価</u>	一箱単価
NS プラスチック エプロン80	1箱 80枚入り 1ケース 960枚	3ケース 2,880枚	<u>6.0円</u>	80枚入り 480円

※税別

■ 注腸用ディスポパンツ (フリー・ロング)



【特長】

- 大腸・直腸検査時に使用するディスポーザブルパンツです。
- カラーは濃紺で着用時は肌が透けにくく、利用者の羞恥心を和らげます。
- 個包装で衛生的かつ経済的です。
- サイズ：フリー ウエスト：約48cm～130cm、丈：約50cm、股下：約18cm
ロング ウエスト：約48cm～130cm、丈：約62cm、股下：約30cm
- カラー：濃紺
- 本体サイズ：ウエスト/最大130cm、丈/62cm、股下/30cm
- 材質：(本体)ポリプロピレン不織布、(ゴム)天然ゴム

品名	内容量	最小ロット	1枚単価	1箱価格
注腸ディスポパンツ	フリー 1箱 50枚入り ロング 1箱 50枚入り	フリー・ロング 1ケース 50枚×4箱 200枚	124 円	6,200円

※税別

■ ディスポーザブル アイシールド

フレームは5色

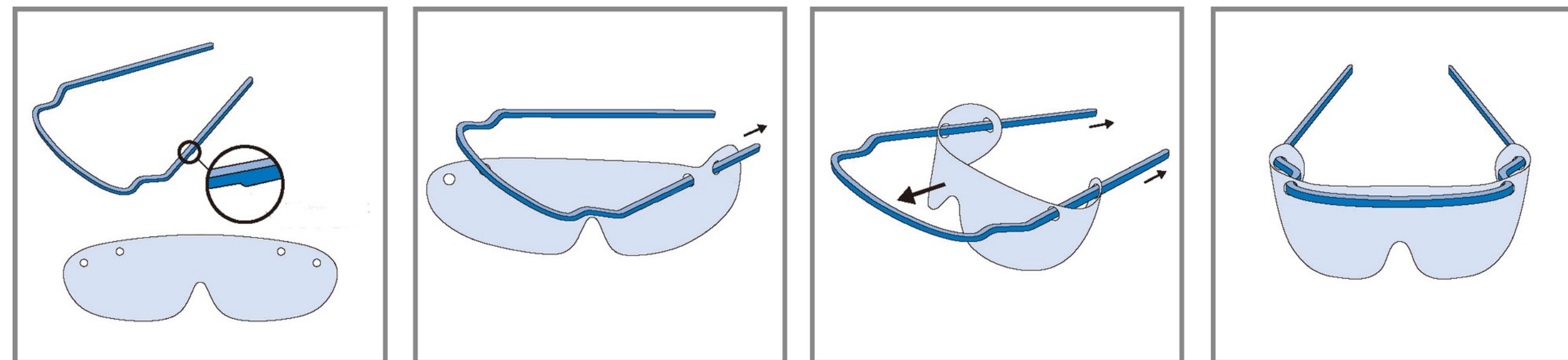

装着簡単！！



- 湿性の血液・体液・排泄物等が飛散する際の顔面保護用に使用します。
- アイシールドを使用することにより、医療従事者の感染予防に役立ちます。
- シールドは単回使用です。
- 材質：シールド：PET、フレーム：ABS



品名	内容量	最小ロット	セット価格
ディスポーザブル アイシールド	1セット フレーム 50本 シールド 100枚	要相談	9,800 円

※税別

フレーム・シールド別売もあり



シールド
UVカット



在庫処分

メガネフレーム 1,000個 限定

シールド 9,000枚 限定

交換用シールド 一枚 50円 税別

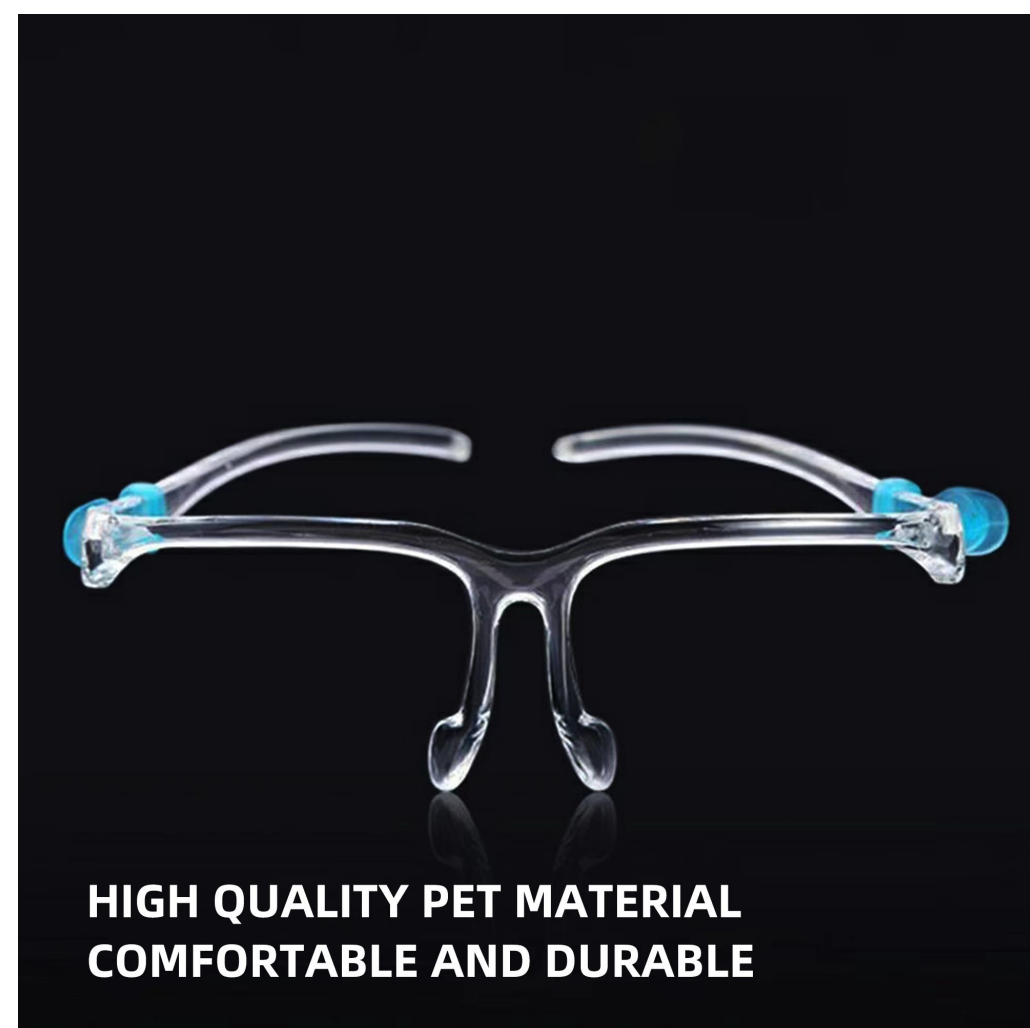

ウイルス対策用メガネ型フェイスシールドです。

着脱が容易でしっかりと飛沫拡散を防いでくれます。

シールドには両面に保護フィルムが貼ってあります。

ご使用前の両面とも剥がしてご使用ください。

(保護フィルムはセロハンテープなどを使用すると簡単に剥がせます)

品名	内容量	最小ロット	1ペア価格
フェイスシールド メガネ型	1セット フレーム 1個 シールド 1枚	要相談	<u>1ペア110円</u>

※税別

スポンジ部分滅菌処理済み

軽量で装着が簡単
顔を広範囲に保護

【特徴】

- 透明度の高い素材を採用しているため、雨の日や暗いときもクリアな視界を確保できます
- 軽量なので長時間の作業も負担になりません
- 水滴が付きにくいいため、視界に影響を及ぼしません

【様々な場面に適用】

- 軽作業、農作業時などに液薬、農薬塗料が目や身体へ飛散することを防いでくれます
- 調理時の煙、自転車走行時の風や水などを防止します。



品名	内容量	最小ロット	一枚単価	一箱単価
HYNAUT フェイスシールド	200枚入り	2,000枚	75.0円	15,000円

※税別

＝ アルコール製剤

● ユービコール 75

5L・1斗缶

食品添加物！！



ユービコール75 5L



- 食品添加物のアルコール製剤。
- 75度のアルコールで高い除菌力を発揮。
- 洗浄後の食器・調理器具等の除菌に最適。
- ◇本製品高濃度エタノールは医薬品や医薬部外品ではありませんが、医療機関等において、消毒用として手指消毒に使用することが可能です。
(厚生労働省事務連絡：令和2年4月22日)
5Lはコック付き。
【第4類アルコール類】

品名	内容量	最小ロット	1本単価	1ケース合計金額
ユービコール75	1本 5L 1ケース 3本	5ケース 15本	<u>1,620円</u>	4,860円

※税別

激安

ユービコール 75 一斗缶



- 食品添加物のアルコール製剤。
- 75度のアルコールで高い除菌力を発揮。
- 洗浄後の食器・調理器具等の除菌に最適です。
(危険物 第4類アルコール類)

品名	内容量	最小ロット	一本単価	5缶合計金額
ユービコール75	一斗缶 17L	5缶	<u>4,300円</u>	21,500円

※税別

■ アルボナース 手指消毒液

使用期限 3年近く有り



アルボナース ポンプ式 (1L)



品名	内容量	最小ロット	一本単価	1ケース合計金額
アルボナース	1ケース 12本	12本	1,430円	17,160円

アルボナース つけかえ用 (1L)



品名	内容量	最小ロット	一本単価	1ケース合計金額
アルボナース	1ケース 15本	15本	1,430円	21,450円

アルボナース (4 L)



品名	内容量	最小ロット	一本単価	1ケース合計金額
アルボナース	1ケース 4本	2ケース 8本	4,400円	35,200円

※税別

購入本数は
ご相談
ください！！

特徴

- 広範囲の微生物に短時間で効果がある速乾性手指消毒液です。
- 3種類の保湿剤を配合し、使用後に手に潤いを与えるだけでなく、さらさら・すべすべ感も与えます。
- 非危険物なので備蓄にも最適です。

商品スペック

- 成分：ベンザルコニウム塩化物0.05w/v%、エタノール、ポリオキシエチレンラノリン

混載 2 ケース以上送料無料

■ エタッシュ ハンド消毒ジェル (300ml)

サイキョウ・ファーマ
エタッシュハンド消毒ジェル



特徴：速乾性ジェルなので水なしで手軽に殺菌消毒。
2つの保湿成分(ヒアルロン酸Na・グリセリン)を配合しているため、エタノールによる手の刺激を緩和し、手あれを軽減します。
ポンプ式なので、便利で使いやすい。

効果・効能：手指・皮膚の洗浄・消毒

商品サイズ (幅×奥行×高さ)：73mmX52mmX165mm

100mL中:有効成分:日局エタノール 76.9-81.4%

品名	最小ロット	1本単価	1ケース合計
エタッシュ ハンド消毒ジェル	3ケース 90本 (1ケース30本)	405円	12,150円

※税別

3M "Aura" N95 微粒子用マスク (医療用) 1870+



N95規格 (NIOSH認定)

- ・ 捕集効率試験で直径0.3マイクロメートルの微粒子を95%以上捕集します。
- ・ サージカルマスクとしての耐水性があり、血液を含む液体等の曝露予防に有用です。
- ・ 材料には天然ゴムラテックスを使用せず、低アレルギー性を確認済みです。
- ・ 可動式三面構造で鼻から首もとまでカバーし、顔を動かしてもずれにくい設計です。



品名	形状	色	枚 / 箱	箱 / ケース	一枚単価	一箱単価
1870+	三つ折	ホワイト	1箱20枚	1ケース 240枚	135 円 (送料込み)	2,700円

※税別

ご注文は3ケース、720枚から

3M N95 微粒子用マスク (医療用) 1860 / 1860S

1860



1860S



カップ型のため顔への密着性が高く、着用が簡単

3M 独自のフィルター素材

医療向けの N95 マスクとしての性能

- 0.3 マイクロメートルの NaCl 粒子を 95% 以上捕集^{※1} します。
- 液体防護性があり、血液・体液の曝露予防にも有用です。

N95規格 (NIOSH認定)

- ・ 捕集効率試験で直径0.3マイクロメートルの微粒子を95%以上捕集します。
- ・ サージカルマスクとしての耐水性があり、血液を含む液体等の曝露予防に有用です。
- ・ 材料には天然ゴムラテックスを使用せず、低アレルギー性を確認済みです。

品名	内容量	最小ロット	<u>一枚単価</u>	1ケース価格
3M N95 微粒子用マスク (医療用)	1箱 20枚入り 1ケース 6箱 (120枚入り)	5ケース 600枚~	<u>135円</u> (送料込み)	16,200円
1860 / 1860S				

※税別

■ N99 マスク (RABLISS)

新発売！！！！



5層立体構造

RABLISS N99:TC-84A-8146 排気弁なし カップ型

N99 防護マスク

米国NIOSH認証



5層立体構造

しめひも調整可

ふつうサイズ 10枚入

アメリカ合衆国国立労働安全衛生研究所 NIOSH 認証品

0.3 μm 微粒子の捕集効率
≥99%

5層構造
立体デザイン

5層構造の高性能特殊フィルター

0.3μm (=0.0003mm) の微粒子をカットできる超細密5層構造を採用し、高機能かつ高耐久性のフィルターです。花粉やハウスダストはもちろん、ウイルス・細菌の飛沫やPM2.5などの微粒子をブロックします。

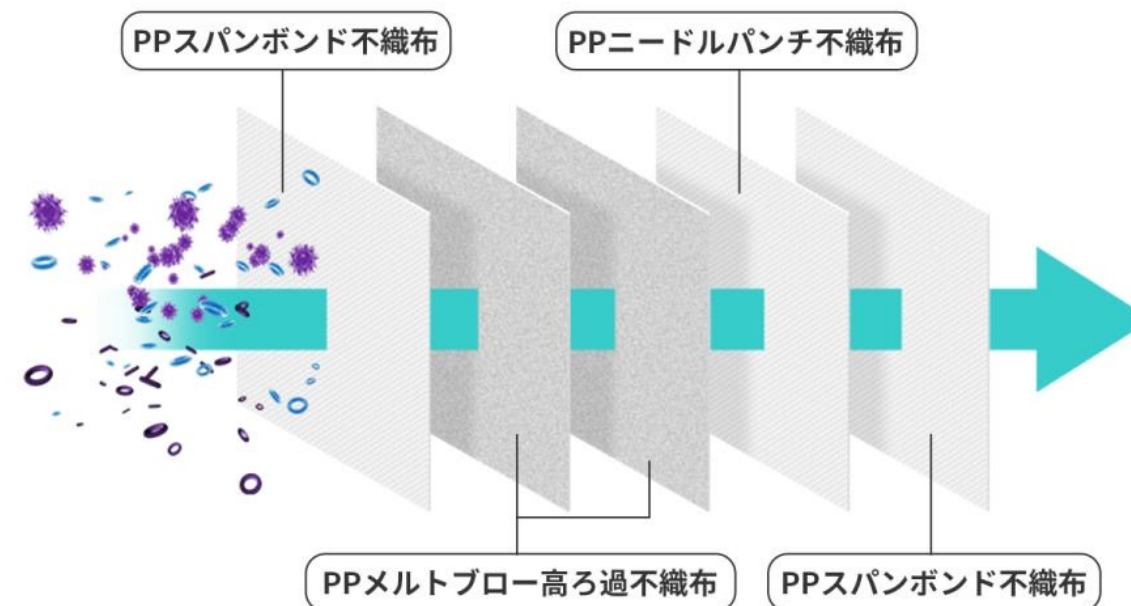

サイズ



品名	内容量	最小ロット	一枚単価	1ケース価格
N99 マスク (RABLISS)	1箱 10枚入り 1ケース 20箱 (200枚入り)	3ケース 600枚以上	110.0円 送料込み	22,000円

※税別

N95 マスク (RABLISS)

一枚 **75 円** 税別・送料込



1枚個別包装

4層構造



アメリカ労働安全衛生
研究所認証品

個別包装 20枚入



米国NIOSH認証

N95 防護マスク



0.3µm微粒子の捕集効率
≥95%

4層構造
立体デザイン

4層構造の高性能特殊フィルター

0.3µm(=0.0003mm)の微粒子をカットできる超細密4層構造を採用し、高機能かつ高耐久性のフィルターです。花粉やハウスダストはもちろん、ウイルス・細菌の飛沫やPM2.5などの微粒子をブロックします。

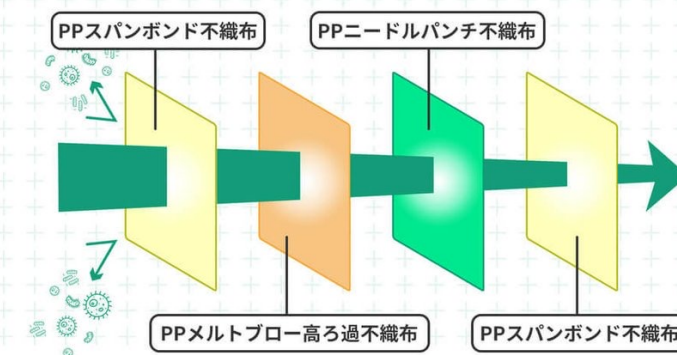

口元にフィットする
3D立体デザイン

顔への密着性が高く、快適な呼吸スペースが確保できる3D立体デザインを採用しています。

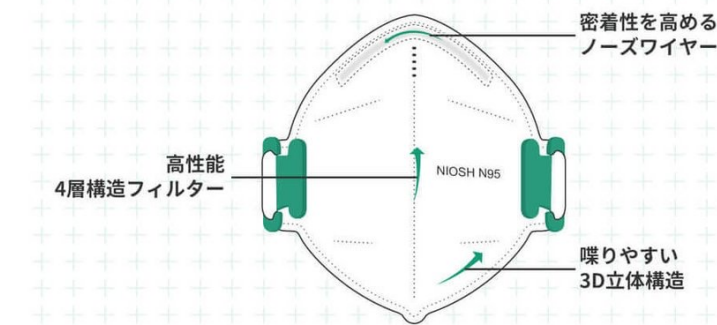

※印刷部のデザインは異なる場合があります

サイズ

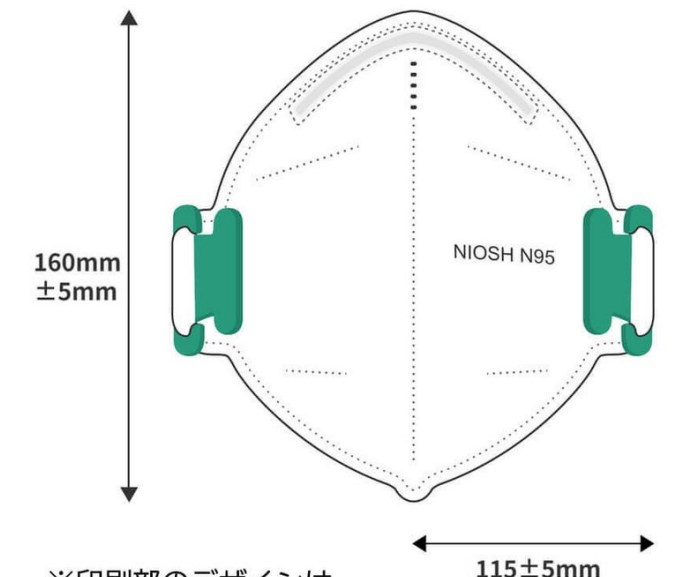

※印刷部のデザインは異なる場合があります

◆米国NIOSH認証 N95 マスク

- 個包装 20枚入
- 4層立体構造
- 高い捕集効率で、着用者への粒子の侵入を防ぎます
- 排気弁なし 折りたたみ式
- 顔への高密着性 ソフトな着用感

米国労働安全衛生研究所(NIOSH)認証 正規品
 米国NIOSH認証 N95マスク：TC-84A-7447
 米国CDC(米国疾病予防管理センター)の規格をクリア
 日本一般財団法人カケンテストセンター マスク可燃性 試験済み
 日本一般財団法人カケンテストセンター マスクの人工血液バリア性 試験済み



品名	内容量	最小ロット	一枚単価	一箱単価
N95 マスク (RABLISS)	一箱 20枚入り 1ケース 36箱 720枚	3ケース 2,160枚	75.0円 送料込み	1,500円

※税別

■ N95 マスク (Fuji)

一枚 75 円



米国NIOSH認証 N95 : TC-84A-9372

- ①鼻への負担が少ない スポンジ式ノーズワイヤー
- ②立体4層構造 高性能特殊フィルター
外層：スパンボンド不織布
フィルター層：メルトブローン不織布
中層：ポリエステル
内層：スパンボンド不織布
- ③耳への負担が少ない 頭かけ用平紐ゴム
- ④呼吸がしやすい 立体構造で中にスペースを確保

NIOSH規格に合格した微粒子用の立体4層構造マスクです。



品名	内容量	最小ロット	一枚単価	一箱単価
N95 マスク (Fuji)	一箱 20枚入り 1ケース 400枚	3ケース 1,200枚	75.0円 送料込み	1,500円

※税別

HYNAUTブランド



完全個包装 1ケース 200枚入り 安心・安全

【特徴】

- 0.1~0.3ミクロン程度の微粒子を95%以上カット
- 3次元デザインにより鼻と目の輪郭にフィット
- 約3mmのフィルターで効果的に濾過

品名	内容量	最小ロット	納入枚数	一枚単価	1ケース単価
HYNAUT KN95 4層マスク	1ケース 200枚入り	要相談	10ケース 2,000枚まで	50.0円	10,000円
			11ケース 2,200枚~	48.0円	9,600円
			50ケース 10,000枚~	46.0円	9,200円

※税別

バリア性能基準 **AAMIレベル 4 に適合**

2層構造 完全防水・完全個包装



【特徴】

- 完全防水・静電気防止加工済
- フリーサイズであるため服の上から容易に着脱が可能
- ウイルスや粉塵といった有害物質の侵入を防止
- 袖ゴムにより作業効率を向上

品名	内容量	最小ロット	一枚単価	1ケース単価
HYNAUT アイソレーション ガウン	1ケース 100枚入り	100ケース 10,000枚	フリーサイズ 195.0円	19,500円

※税別

納期 ご注文から約1ヶ月要

HYNAUTブランド

■ アルファ アイソレーションガウン II ブルーもあります。



医療従事者を感染から守るとともに、院内での交差感染を防ぎます。

イエロー・ブルー 2色あり

バリア性と着心地に優れたガウン
袖口にニット素材を使用している
ため、手首にフィットします。



紐タイプ

仕様

- 素材：ポリプロピレンスパンボンド不織布
- サイズ：フリー(着丈115cm)

品名	内容量	最小ロット	一枚単価	一箱単価
アルファ アイソレーション ガウン	1箱 100枚入り	5箱 500枚	70.0円	7,000円

※税別

■ NS ディスポエプロンライト (袖付き) 手首タイプは2種類!



NS エヌエス エプロン シリーズ

防水性に優れた使い捨てポリエチレン製エプロン

院内感染
標準予防策
でのお手伝い

袖つきエプロン

こんな時、こんな部署でお使いください。

用途

- 血液や体液が飛散する処置、創部の洗浄
- 包交、清拭、オムツ交換
- 内視鏡の洗浄
- 訪問看護、入浴介助

使用部署

病棟、ICU、救急外来、内視鏡室 他

物質透過性が低いポリエチレン製です。

腰部のひもで身体にフィットします。

手首タイプは2種類



袖口にゴム素材を使用しています。



袖口は親指が引っかけられる形状になっています。

個包装タイプや化粧箱タイプがございます

着脱方法【例】

【着け方】



【外し方】

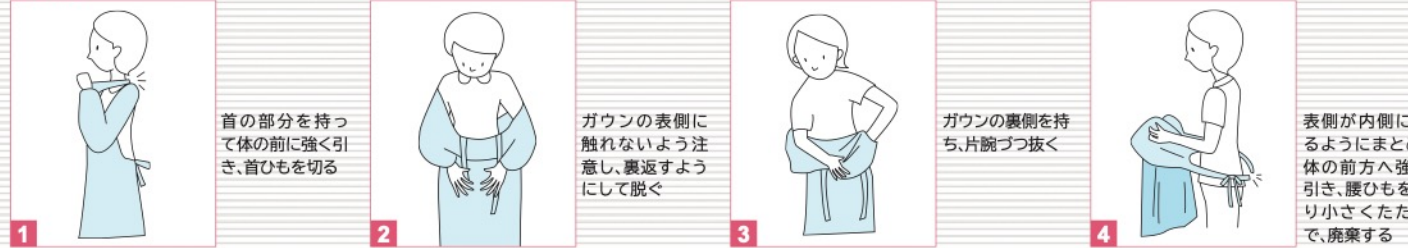

商品コード	商品名	仕様	入数	包装
51603	ディスポエプロン ブルー (1枚/袋入り)	全長=112cm	240枚	1枚×60枚×4箱
51604	ディスポエプロン ブルー (10枚/BOX入り)	全長=112cm	200枚	10枚×20箱
51605	ディスポエプロン ブルー L (10枚/BOX入り)	全長=117cm	200枚	10枚×20箱
51610	ディスポエプロン ライト	全長=112cm	300枚	15枚×20箱
51611	ディスポエプロン ライト ピンク	全長=112cm	300枚	20枚×15箱
51615	ディスポエプロン サムフック	全長=112cm	300枚	15枚×20箱
51616	ディスポエプロン サムフック L	全長=117cm	300枚	15枚×20箱

防水性に優れた使い捨てポリエチレン製エプロン

手首タイプは2種類。ゴム素材または親指に引っ掛けるタイプ。

用途

- 血液や体液が飛散する処置、創部の洗浄
- 包交、清拭、オムツ交換
- 内視鏡の洗浄
- 訪問看護。入浴介助

使用部署

- 病棟・ICU・救急外来・内視鏡室 他

品名	内容量	最小ロット	1枚単価	1ケース価格
NS ディスポエプロン ライト	1ケース 300枚入り (15枚×20箱)	3ケース 900枚	48.0円	14,400円

※税別

■ プラスチックガウン

**首部分
切り込み入り**

防水性に優れた使い捨てポリエチレン製エプロン

手首タイプは**親指フックタイプ**。

用途

- 血液や体液が飛散する処置、創部の洗浄
- 包交、清拭、オムツ交換
- 内視鏡の洗浄
- 訪問看護。入浴介助

使用 部署

- 病棟・ICU・救急外来・内視鏡室 他



“コンファ プラスチックガウン” の特徴

親指フックタイプ/フリーサイズ

- 防水性に優れたポリエチレン製となっており、血液・体液などの汚染を軽減
- 親指フックタイプなので作業中のズリ上りが少なく、隙間からの汚染を軽減
- 首部分は切り込み入りで、脱衣しやすい構造

- ★ 経済的な“ Disposableガウン”です
- ★ 軽微な素材を使用し、優れた着用感を有します
- ★ 接触感染予防や簡易な処置・軽作業時にご使用いただけます
- ★ 取り出し口が広く、1枚ずつ取り出しやすいパッケージです



外側は汚染されている可能性がありますので、可能な限り外側に触れずに内側におりたたんで廃棄してください。

製品規格						
商品名	商品コード	規格	入数	標準価格	JANコード	
コンファ プラスチックガウン	663000140	親指フックタイプ(フリーサイズ)	ブルー	20枚入、16箱入	OP	4534089664267

株式会社 先進科研
 名古屋市中央区金山2-8-10-203
 TEL:052-887-6976 FAX:052-887-6976
<https://www.advanced-res.com/>

代理店

品名	内容量	最小ロット	一枚単価	1ケース価格
コンファ プラスチックガウン	1ケース 320枚入り (20枚×16箱)	10ケース 3,200枚	48.0円	15,360円

※税別、送料別途

HYNAUTブランド



【特徴】

- ・粉塵や飛沫の侵入を予防
- ・毛髪の落下を阻止
- ・通気性抜群で頭皮も快適

品名	内容量	最小ロット	納入枚数	一枚単価	一箱単価
HYNAUT 不織布キャップ	1袋 100枚入り	5袋 500枚	500枚～ 2,900枚	7.5円	750円
			3,000枚～	7.0円	700円

※税別、送料別途

不織布 シューズカバー

HYNAUTブランド



【特徴】

- ・土やチリの侵入を防止
- ・滑り止め付きでスリップのリスクを軽減
- ・不織布使用なため通気性に優れています

品名	内容量	最小ロット	納入枚数	一枚単価	一箱単価
HYNAUT 不織布シューズ カバー	1袋 100枚入り	5袋 500枚	500枚～ 2,900枚	9.5円	950円
			3,000枚～	9.0円	900円

※税別、送料別途

= フジ モブキャップ (ホワイト) 箱入り

ソフト&軽量。圧迫感がないので長時間作業もらくらく。使い捨てだから、衛生的です。

ソフトタイプの2本のウレタンゴムがやさしく、しっかり頭を包み軽くて丈夫、通気性のよいポリプロピレン不織布が頭部をふんわり覆いフケ・頭髪・小さなゴミもしっかりガードします。

業務用

WHITE

965500 (ホワイト)
Jan : 4942015096554
ITF : 14942015096561

衛生管理に
3色(ホワイト・ブルー・ピンク)を使い分け職場や曜日で色分けすれば衛生管理も簡単

用途
調理、食品加工、水産加工などの衛生管理
製品検査、研究室等幅広く使用できます。

使い捨て
disposable product



- カラー：ホワイト
- 材質：不織布、ゴム紐部分：ウレタンゴム
- ポリプロピレン不織布のヘアキャップ
- 2本のソフトタイプウレタンゴムがやさしくしっかり頭部を包み、フケ、頭髪をガードします。
- 通気性が良く軽くて丈夫です。



品名	内容量	最小ロット	一枚単価	1ケース価格
フジ モブ キャップ	1箱 100枚入り 1ケース 2,000枚入り	2ケース 4,000枚	5.5円	11,000円

■ 非接触温度計 (RABLISS)

1秒で計測!!!

RABLISS ランキング入賞

触れずにすばやく測れる
非接触温度計

ボタンを押してから
1秒で測定
はやい・簡単

非接触式
衛生的

CE
ヨーロッパ
販売基準
適合

省エネ自動電源 OFF

メモリー付き

これ1つでいろんなシーンで大活躍

国際品質認証済み

FDA認証済み FCC認証済み CE認証済み RoHS認証済み

- 日本語説明書付き
- 測定距離：1～5cm
- 測定時間：約1秒
- ディスプレイ：液晶デジタル
- 電池付属無し

RABLISS KO-133 【日本語 取扱説明書】あり

- 「CE・FDA」国際認証済商品
- 1秒高速温度測定

電池：単4形乾電池×2
(セット内容に含まれていませんので、購入前にご自分でご用意下さい)

品名	最小ロット	1本単価	1セット合計
RABILSS 非接触温度計	1セット 5本	4,200円	21,000円

■ 注意事項

送料について

最小ロット数以上は1品でも送料無料でございます。

お買い上げ金額 <u>¥ 30,000 以上</u>	<u>送 料 無 料</u>
お買い上げ金額 <u>¥ 30,000 以下</u>	<u>送 料 ¥ 1,500 円</u> <u>とさせていただきます。</u>

その他、最小ロット数 **要相談** につきましては都度ご相談させていただきます。

何卒よろしくお願ひ申し上げます。

ご注文・お問合せ

携帯：080-7215-0436

FAX：052-659-2526

メール：yamanaka@rzbyt.com

営業本部 山中まで